

VP-15(P)



НАЗНАЧЕНИЕ

Телефоны VP-15 и VP-15P предназначены для подключения к телефонной сети через линии широкополосного доступа (Ethernet) по протоколу SIP.

КОМПЛЕКТАЦИЯ



Телефон VP-15(P)

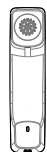

Трубка



Гарнитура HP-12*
(*опционально)



Информация о товаре и
гарантии

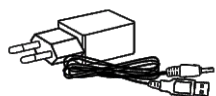

Блок питания 5 В, 2 А*
*(для VP-15P – опционально)



Кабель для подключения
трубки



Кабель для подключения к
локальной сети

СХЕМА ПОДКЛЮЧЕНИЯ ТЕЛЕФОНА

Питание подается через адаптер

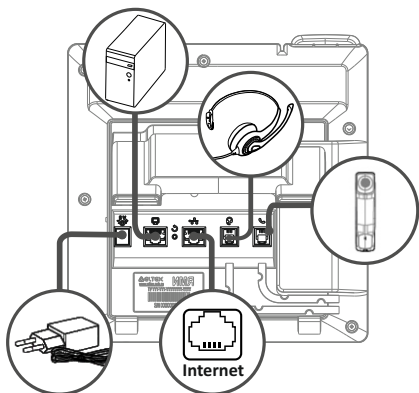

Питание через Ethernet кабель по технологии PoE (только для VP-15P).

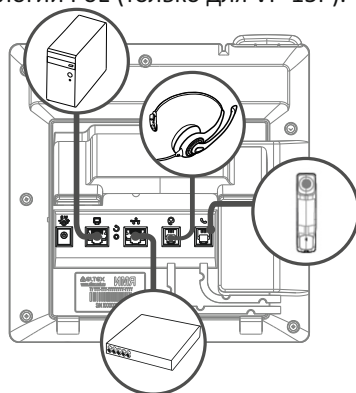

! Используйте адаптер питания, поставляемый в комплекте с IP-телефоном ЭЛТЕКС. Категорически не рекомендуется использовать другой адаптер питания! Вы можете повредить телефон.

ЗАГРУЗКА

После подключения питания начинается процесс загрузки операционной системы и инициализация.

После полной загрузки устройства необходимо выполнить базовые настройки.

БАЗОВАЯ НАСТРОЙКА

! **Примечание:** Перед использованием телефона рекомендуется обновить ПО. Способы обновления ПО представлены в полном руководстве по эксплуатации.

Получение IP-адреса телефона:

Нажмите софт-клавишу <Меню>, в разделе «Статус» посмотрите, какой IP-адрес получил телефон. Если IP-адрес отображается как 0.0.0.0, то необходимо настроить сетевые параметры вручную при помощи экранного меню.

Базовая настройка с помощью экранного меню

Управление телефоном можно осуществлять софт-клавишами, которые расположены под экраном телефона. Значения софт-клавиш отображаются в нижней части экрана.

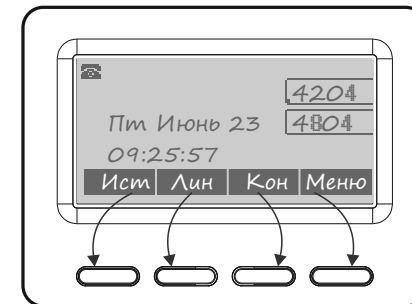

1. Нажмите софт-клавишу <Меню>.
2. Перейдите к разделу меню «Настройка сетевых параметров»: Меню → Настройки → Система → Сеть → IP/VLAN.
3. Настройте необходимые параметры сети.

! **Примечание:** Список параметров сети и их значения можно получить у администратора сети.

4. Перейдите к разделу «Настройка аккаунтов»: Меню → Настройки → Система → Аккаунты → Аккаунт 1/2
5. Настройте необходимые параметры аккаунтов.

! **Примечание:** Список параметров аккаунта и их значения можно получить у администратора сети или провайдера услуг телефонии.

Базовая настройка с помощью web-интерфейса

1. Откройте web-браузер, например Firefox, Opera, Chrome.
2. В адресной строке браузера введите IP-адрес телефона.
При успешном подключении к устройству появится окно с запросом логина и пароля.
3. Заполните поля и нажмите кнопку «Войти». По умолчанию логин — admin, пароль — password.
4. При необходимости измените сетевые параметры на вкладке: Сеть → Интернет.
5. Настройте параметры VoIP на вкладке: IP-телефония → SIP-аккаунты.

! **Примечание:** Для входа в web-интерфейс телефона необходимо, чтобы компьютер, с которого производится вход, находился с телефоном в одной локальной сети или между сетями присутствовал маршрут. По вопросам подключения телефона проконсультируйтесь с администратором сети.

ИСПОЛЬЗОВАНИЕ ТЕЛЕФОНА

Исходящие вызовы

Обычный вызов

Вариант 1: Снимите трубку, наберите номер на клавиатуре телефона, дождитесь гудка или нажмите <Вызов>.

Вариант 2: Наберите номер, а затем снимите трубку.

Громкая связь

Вариант 1: При положенной трубке наберите номер на клавиатуре телефона и нажмите <Вызов> или клавишу .

Вариант 2: Нажмите клавишу , наберите номер и нажмите <Вызов>.

Выход из режима громкой связи:

Если трубка лежит на телефоне, снимите ее. Громкая связь автоматически выключится.

Если трубка была поднята, нажмите .

Гарнитура

Вариант 1: При положенной трубке наберите номер на клавиатуре и нажмите клавишу .



Вариант 2: Нажмите клавишу , наберите номер и нажмите <Вызов>.

Выход из режима гарнитуры:

Если трубка лежит на телефоне, снимите ее. Гарнитура автоматически выключится. Если трубка была поднята, нажмите клавишу .



Входящие вызовы

Принять вызов можно следующими способами:

- Поднять трубку
- Нажать софт-клавишу <Отв>
- Нажать клавишу  или 



Вы можете игнорировать звонок, нажав софт-клавишу <Тих>, или отклонить звонок, нажав софт-клавишу <Отб>.

Отключение микрофона



Если во время разговора необходимо отключить микрофон для того, чтобы собеседник вас не слышал, необходимо нажать клавишу . При этом индикатор MUTE загорится зеленым цветом, а на дисплее появится пиктограмма зачеркнутого микрофона .

Завершение вызова

Для завершения вызова можно воспользоваться одним из следующих способов:

- Завершите вызов софт-клавишей <Отб>
- В режиме громкой связи нажмите клавишу 
- В режиме гарнитуры нажмите клавишу 
- В режиме обычной связи положите трубку



Удержание вызова

Для того чтобы поставить вызов на удержание, нажмите софт-клавишу <Уд> или клавишу . При постановке на удержание на дисплее появляется пиктограмма паузы .

Трансфер вызова



Перевести вызов можно, находясь в режиме разговора:

Вариант 1

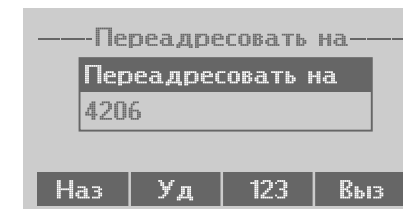
1. Нажмите клавишу  или софт-клавишу <Тран>.
2. Введите номер телефона, на который необходимо перевести вызов, и нажмите софт-клавишу <Выз>.
3. После ответа абонента предупредите его о том, что намерены перевести вызов. Нажмите клавишу  или софт-клавишу <Тран>.





Вариант 2

1. Нажмите клавишу  или софт-клавишу <Тран>.
2. Введите номер телефона, на который необходимо перевести вызов.
3. Нажмите клавишу  или положите трубку.

Конференция

Организовать трехстороннюю конференцию можно при наличии одного активного вызова и одного вызова на удержании. Для этого нажмите софт-клавишу <Конф> или клавишу .

Если существует один активный вызов и необходимо подключить другого абонента к конференции, то нажмите одну из следующих клавиш: софт-клавишу <Конф>, софт-клавишу <Уд>, клавишу  или клавишу . Текущий вызов будет поставлен на удержание.

Наберите номер телефона второго собеседника и после ответа нажмите софт-клавишу <Конф>. Трехсторонняя конференция организована. На дисплее будут отображены номера телефонов обоих собеседников.

ТЕХНИЧЕСКИЕ ХАРАКТЕРИСТИКИ

Протоколы VoIP	
Поддерживаемые протоколы	SIP
Аудиокодеки	
Кодеки	G.711a, G.711u, G.723.1, G.726, G.729
Параметры LAN-интерфейса Ethernet	
Количество портов	1
Электрический разъем	RJ-45
Скорость передачи, Мбит/с	10/100, автоопределение
Поддержка стандартов	BASE-T
Параметры PC-интерфейса Ethernet	
Количество интерфейсов	1
Электрический разъем	RJ-45
Скорость передачи, Мбит/с	10/100, автоопределение
Поддержка стандартов	BASE-T
Управление	
Удаленное управление	web-интерфейс, Telnet, SSH, TR-069
Ограничение доступа	по паролю
Общие параметры	
Питание	<ul style="list-style-type: none">• адаптер питания 5 В DC, 2 А (для VP-15P – опционально)• PoE IEEE 802.3af (только для VP-15P)
Потребляемая мощность	не более 4 Вт (максимальный потребляемый ток 0,8 А)
Рабочий диапазон температур	от 0 до +40 °С
Относительная влажность	до 80 % при температуре 25 °С
Габариты (Ш × В × Г)	205 × 86 × 210 мм
Масса	не более 0,83 кг

Предприятие изготовитель ООО «Предприятие «ЭЛТЕКС» гарантирует соответствие IP-телефона VP-15(P) требованиям технических условий РПЛТ.465600.161ТУ при соблюдении потребителем условий эксплуатации, установленных в настоящем руководстве по эксплуатации.

ПРАВИЛА БЕЗОПАСНОЙ ЭКСПЛУАТАЦИИ

- Не устанавливайте устройство рядом с источником тепла.
- Устройство должно располагаться в месте, защищенном от прямых солнечных лучей. Избегайте попадания на устройство влаги и пыли.
- Не вскрывайте корпус устройства.
- Транспортирование оборудования должно производиться по условиям 5, хранение — по условиям 1 по ГОСТ 15150.

Гарантийный срок — 1 год. Условия гарантии указаны в гарантийном талоне. Дата изготовления указана на упаковке.



В конце срока службы изделие нельзя выбрасывать с обычным хозяйственным мусором, а следует отнести в пункт приема на утилизацию электрического и электронного оборудования. Для получения информации о месте расположения пунктов приема на утилизацию свяжитесь с органами местной власти.

ТЕХНИЧЕСКАЯ ПОДДЕРЖКА

Для получения технической консультации по вопросам эксплуатации оборудования ООО «Предприятие «ЭЛТЕКС» Вы можете обратиться в Сервисный центр компании: Российская Федерация, 630020, г. Новосибирск, ул. Окружная, дом 29В.

E-mail: eltex@eltex-co.ru

На официальном сайте компании Вы можете найти техническую документацию и программное обеспечение для продукции ООО «Предприятие «ЭЛТЕКС», обратиться к базе знаний или оставить интерактивную заявку:



- **Официальный сайт компании:** eltex-co.ru
- **База знаний:** eltex-co.ru/support/knowledge
- **Центр загрузок:** eltex-co.ru/support/downloads